



Mode d'emploi

EXAM44X.3Y
FEB4435

RIVELIA



Sommaire

RIVELIA DESCRIPTION DE LA MACHINE	4
RIVELIA DESCRIPTION DU PANNEAU ET DE LA PAGE D'ACCUEIL	6
RIVELIA DESCRIPTION DES ACCESSOIRES	7
RIVELIA PREMIÈRE UTILISATION DE LA MACHINE	8
Sélectionnez votre langue	8
Sélectionnez le jour et l'heure	9
Remplissez le réservoir d'eau	9
Insérez le bac à grains.....	9
Premier amorçage.....	9
Conseils	10
Vérifiez la dureté de l'eau.....	10
Programmez la dureté de l'eau	10
Profils	11
Tutoriel	11
RIVELIA ALLUMAGE DE LA MACHINE	12
RIVELIA ARRÊT DE LA MACHINE.....	13
RIVELIA PARAMÈTRES DU MENU	14
Rinçage	14
Détartrage	14
Filtre à eau.....	14
Général.....	14
Arrêt automatique.....	15
Support	15
Moudre & Vider.....	15
Température café.....	15
Statistiques	16
Langues.....	16
Jour et heure	16
Paramètres moulin à café	17
Dureté de l'eau	17
Vidange circuit	18
Valeurs d'usine	18
RIVELIA BOISSONS À BASE DE CAFÉ	19
Préparer la machine pour faire des boissons à base de café	19
Boissons à base de café à sélection directe	19
Boissons à base de café personnalisées	19
Préparation avec du café prémoulu	20
RIVELIA EXTRA SHOT	22

RIVELIA INDICATIONS POUR LA PRÉPARATION DE BOISSONS À BASE DE CAFÉ	23
Conseils pour un café plus chaud	23
RIVELIA TECHNOLOGIE BEAN ADAPT	24
RIVELIA ROUTINE CAFÉ	25
RIVELIA TOUCHE STEAM : VAPEUR POUR FAIRE MOUSSER LE LAIT	26
Quel lait utiliser ?.....	26
Faire mousser du lait ou des boissons végétales	26
Préparer le lait chaud (non mousseux)	27
Rincer la lance à vapeur après chaque utilisation.....	27
Vous voulez rincer la lance à vapeur ?	27
RIVELIA TOUCHE STEAM : EAU CHAUDE	28
Boisson à sélection directe	28
Boisson personnalisée	28
RIVELIA FONCTION « MY »	29
RIVELIA	30
Choisir boisson (Utilisez les grains restants dans le moulin à café pour préparer une boisson) :	
.....	30
Moudre & Vider (Faites une mouture à vide pour éliminer les grains restants dans le moulin à café)	
.....	30
Maintenant vous pouvez remplacer le bac à grains.....	30
RIVELIA NETTOYAGE DE LA MACHINE	31
ÉLÉMENTS QUI PASSENT AU LAVE-VAISSELLE	32
Circuit interne de la machine.....	32
Bac à grains	32
Bac à marc de café.....	33
Égouttoir et grille égouttoir.....	33
Intérieur de la machine	34
Réservoir d'eau	34
Becs verseurs de café	35
Entonnoir pour le café prémoulu	35
Infuseur extractible	35
Lance à vapeur	36
RIVELIA DÉTARTRAGE	37
RIVELIA FILTRE ADOUCISSEUR	40
Installation du filtre.....	40
Remplacement ou retrait du filtre	40
RIVELIA MESSAGES FRÉQUENTS ET D'ALARME	42
RIVELIA FAQ	45

Rivelia Description de la machine

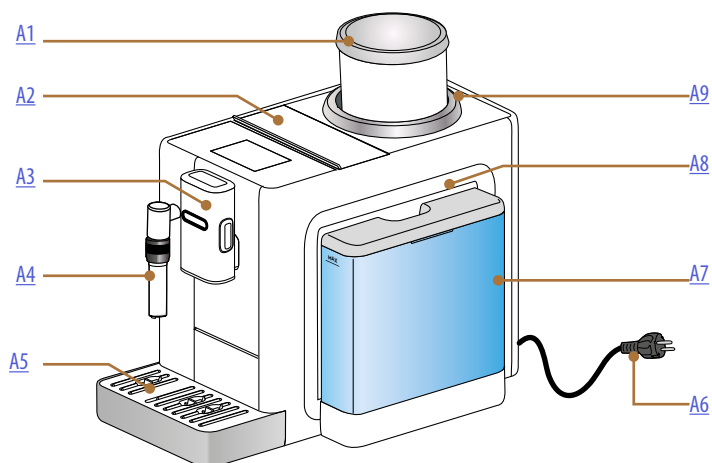

- A1.** Bac à grains avec couvercle
- A2.** Couvercle logement cuillère/ compartiment du café prémoulu
- A3.** Buse à café (hauteur réglable)
- A4.** Lance à vapeur/ buse à eau chaude
- A5.** Égouttoir
- A6.** Cordon d'alimentation
- A7.** Réservoir d'eau avec couvercle
- A8.** Volet d'accès au groupe infuseur (accessible une fois le réservoir d'eau enlevé)
- A9.** Molette de réglage de la finesse de mouture

Rivelia Description du panneau et de la page d'accueil

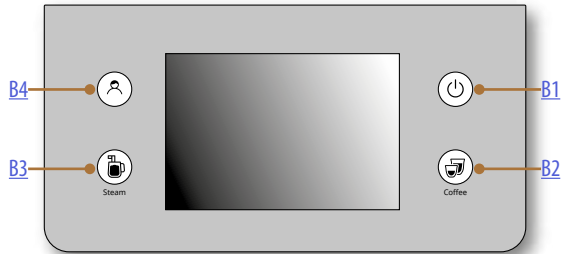

- B1.** Touche ON/Veille
- B2.** Touche de sélection boissons
- B3.** Touche de fonction vapeur/eau chaude
- B4.** Touche de sélection profils

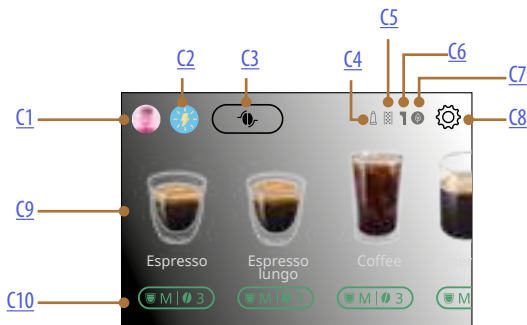

- C1.** Profil individ. sélectionné
- C2.** Routine café
- C3.** Technologie Bean Adapt
- C4.** Voyant filtre usagé
- C5.** Voyant détartrage
- C6.** Voyant nettoyage lance à vapeur
- C7.** Voyant économie d'énergie
- C8.** Menu paramètres
- C9.** Sélection directe boisson
- C10.** Barre de personnalisation boisson

Rivelia Description des accessoires

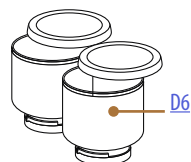
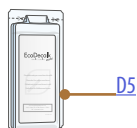
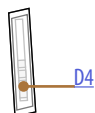
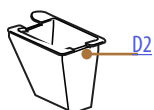
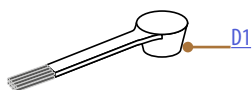

À L'INTÉRIEUR DU COMPARTIMENT ACCESSOIRES DE LA MACHINE [A2](#)

D1. Cuillère café prémoulu/pinche

D2. Entonnoir café prémoulu amovible

SUR LE LOGEMENT D'INSERTION DU BAC À GRAINS SUR LA MACHINE

D3. Couvercle protecteur moulin à café

À L'INTÉRIEUR DU PACK ACCESSOIRES

D4. Bande réactive « Water hardness test »

D5. Détartrant

D6. Bacs à grains interchangeables

Rivelia Première utilisation de la machine



Nota bene :



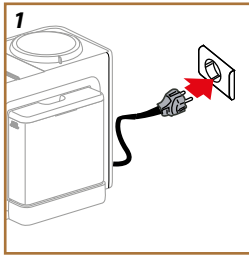

- Les éventuelles traces de café dans le moulin à café sont dues aux tests de paramétrage de la machine avant la mise en commerce et sont la preuve du soin méticuleux que nous apportons à nos produits.
- Lors de la première utilisation, tous les accessoires amovibles (lance à vapeur, réservoir d'eau) destinés à entrer en contact avec l'eau ou le lait, doivent être rincés à l'eau chaude.



1. Brancher le cordon d'alimentation sur secteur (fig. 1).

La machine s'allume et vous indiquera comment la paramétrer selon vos besoins : suivez les instructions à l'écran et Rivelia sera prête à l'emploi !

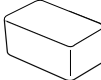
Voici tout ce dont vous avez besoin :

	Eau fraîche potable
	Bac à grains <i>(il est dans le pack des accessoires)</i>
	Votre café en grains préféré
	Un récipient <i>(assurez-vous qu'il ait une capacité d'au moins 0,2L)</i>
	Test dureté de l'eau <i>(il est dans le pack des accessoires)</i>

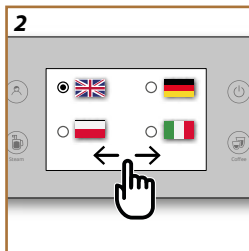

Sélectionnez votre langue

2. Sur l'écran, faites défiler les pages (fig. 2) jusqu'à ce que votre langue s'affiche, puis sélectionnez le drapeau correspondant ;
3. Appuyez sur « C'est fait » pour passer à l'étape suivante.

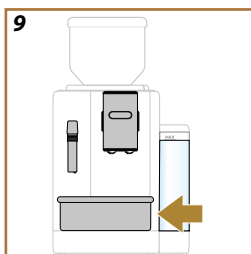
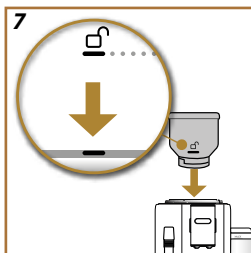
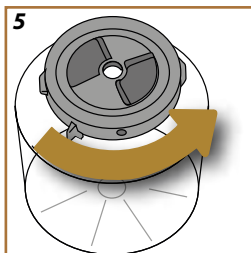
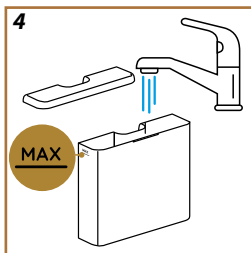
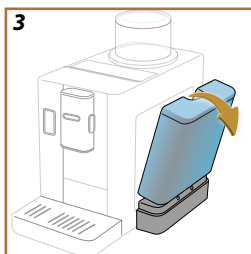

Sélectionnez le jour et l'heure

- Sélectionnez jour et heure exacts et appuyez sur « Suivant » : sélectionnez le format et appuyez sur « Suivant ».

Remplissez le réservoir d'eau

- Extrayez le réservoir d'eau.

Nota bene :

Inclinez légèrement le réservoir d'eau afin de l'extraire correctement (fig. 3).

- Remplissez-le d'eau fraîche, potable jusqu'au niveau MAX (fig. 4) et réinsérez le réservoir d'eau dans la machine, puis appuyez sur « Suivant ».

Insérez le bac à grains

- Vérifiez que l'indicateur de la finesse de mouture est sur « 5 ».
- Prenez l'un des bacs à grains, retournez-le et assurez-vous que la partie inférieure est bien fermée : pour vous en assurer, tournez la

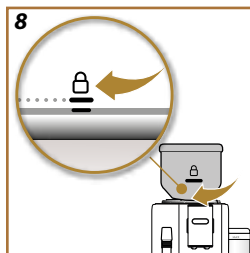
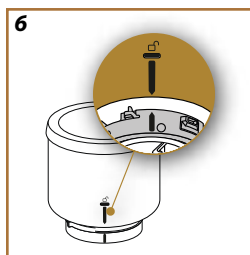

partie inférieure dans le sens inverse des aiguilles d'une montre jusqu'à entendre un clic (fig. 5). Le bac à grains est fermé correctement quand les deux flèches sont alignées (fig. 6). Appuyez sur « Suivant ».

- Remplissez le bac à café en grains avec vos grains de café et refermez-le : appuyez sur « Suivant ».
- Retirez le couvercle protecteur du logement du bac à grains (D3).
- Insérez le bac à grain dans son logement et tournez-le dans le sens des aiguilles d'une montre pour le verrouiller. Pour l'insérer correc-

tement, alignez le symbole ☐ sur le marquage de la bague inférieure (fig. 7) et, une fois inséré, tournez le bac jusqu'à la position de ☐ (fig. 8). Appuyez sur « Suivant ».

Premier amorçage

- Mettez un récipient avec une capacité minimum de 0,2L sous les buses à café et à vapeur (fig. 9).

- Appuyez sur « Oui » pour lancer le rinçage. La distribution s'interrompt automatiquement.

Conseils

L'écran affiche des conseils. Lire attentivement : ils vous seront utiles durant l'utilisation de la machine. Appuyez sur « Suivant » pour continuer.



Vérifiez la dureté de l'eau

La machine doit être détartrée après une période de fonctionnement prédéterminée qui dépend de la dureté de l'eau. Il est possible de programmer la machine en fonction de la dureté réelle de l'eau courante dans les différentes régions, rendant ainsi l'opération de détartrage moins fréquente. Procédez comme décrit ci-dessous :

- Appuyez sur « Démarrer » et retirez de son emballage la bande réactive fournie « Total hardness test » (dans le welcome pack). Appuyez sur « Suivant ».
- Plongez entièrement la bande réactive dans un verre d'eau pendant environ une seconde.
- Extrayez la bande de l'eau et secouez-la légèrement. Appuyez sur « Suivant ». Après environ une minute, 1, 2, 3 ou 4 petits carrés rouges se forment, en fonction de la dureté de l'eau ; chaque petit carré correspond à 1 niveau. Appuyez sur « Suivant ».

Programmez la dureté de l'eau

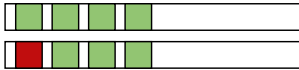
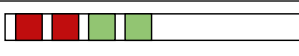
- Appuyez sur le rond correspondant au niveau de dureté relevé au point précédent comme spécifié dans le tableau suivant :

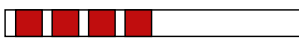
Bande réactive	Dureté de l'eau
	Niveau 1
	Niveau 2
	Niveau 3
	Niveau 4

- Appuyez sur « Ok ».
- La machine est maintenant reprogrammée selon le nouveau réglage de la dureté de l'eau.

Nota bene :

Le niveau de dureté de l'eau peut être changé à tout moment dans le menu paramètres (voir « Dureté de l'eau »).



Profils

1. Programmez le nombre d'utilisateurs pour cette machine. Appuyez sur « Suivant ».
2. Pour le personnaliser, pressez  sur l'icône profil individuel, faites vos choix en cliquant sur le bouton avec le nom et sur « Changer », puis appuyez sur « Suivant ».
3. Appuyez sur « Suivant » : les profils sont confirmés.

Tutoriel

1. Appuyez sur « Suivant » : la machine est prête pour une brève vidéo d'introduction.
2. Appuyez sur « Démarrer » et regardez l'écran.
3. La machine illustre les principales fonctions. Appuyez sur « Suivant » pour passer aux pages-écrans suivantes.

Rivelia Allumage de la machine

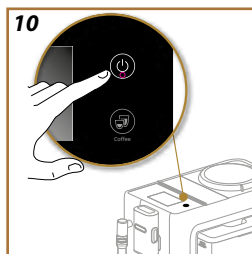

Une fois l'introduction terminée, appuyez sur « Démarrer » et profitez de votre machine.

Nota bene :

- Lors de la première utilisation de la machine, il faut faire 4-5 cappuccinos avant d'obtenir un résultat satisfaisant en tasse.
- À la première utilisation le circuit d'eau est vide, c'est pourquoi la machine pourrait être très bruyante : le bruit s'atténuera au fur et à mesure que le circuit se remplira.

Nota bene :

À chaque allumage, la machine effectue automatiquement un cycle de préchauffage et de rinçage qui ne peut pas être interrompu. La machine est prête à l'emploi uniquement après l'exécution de ce cycle.

1. Pour allumer la machine, appuyez sur la touche  (fig. 10) : la machine s'allume.
2. Quand le chauffage est terminé, une phase de rinçage commence où de l'eau chaude sort de la buse à café ; en plus de chauffer la chaudière, cela permet à la machine de faire circuler l'eau chaude dans les conduits internes afin qu'eux-aussi se réchauffent.

Rivelia Arrêt de la machine

À chaque arrêt, la machine effectue un rinçage automatique, au cas où un café aurait été préparé.

1. Pour éteindre la machine, appuyer sur la touche  (fig.10).
2. Si prévu, la machine effectue le rinçage par la buse à café avec de l'eau chaude puis s'arrête (veille).

Nota bene :

Si la machine n'est pas utilisée pendant des périodes prolongées, la débrancher du secteur après avoir effectué l'arrêt.

Attention !

Ne jamais débrancher la fiche quand la machine est allumée.

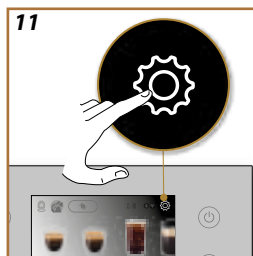

Rinçage

Cette fonction permet de faire sortir de l'eau chaude par le bec verseur de café, de façon à nettoyer et chauffer le circuit interne de la machine. Positionnez un récipient avec une capacité minimum de 200 ml sous les buses (fig. 9).

Pour activer cette fonction, procédez de la manière suivante :

1. Appuyez sur  pour entrer dans le menu paramètres (fig. 11).
2. Faites défiler les pages jusqu'à ce que l'option « Rinçage » s'affiche.
3. Appuyez sur « Oui » pour lancer la distribution : après quelques secondes, de l'eau chaude sort de la buse à café après avoir nettoyé et chauffé le circuit interne de la machine.
4. Pour interrompre le rinçage, appuyez sur « STOP » ou attendez l'interruption automatique.

Nota bene :

- Pour des périodes d'inutilisation supérieures à 3-4 jours, il est vivement conseillé, après avoir rallumé la machine, d'effectuer 2-3 rinçages avant de l'utiliser ;
- Il est tout à fait normal, après avoir effectué cette opération, de trouver de l'eau dans le bac à marc de café.



Détartrage

Pour les instructions relatives au détartrage, consultez [«Détartrage»](#).

Filtre à eau

Pour les instructions relatives au filtre à eau, consultez [«Filtre adoucisseur»](#).

Général

1. Appuyez sur  pour entrer dans le menu paramètres (fig. 11).
2. Faites défiler les pages jusqu'à ce que l'option « Général » s'affiche. Cette option permet d'activer ou de désactiver, d'une simple touche, les fonctions suivantes :
 - « Signal sonore » : quand il est activé, la machine émet un signal sonore à chaque opération.
 - « Économie d'énergie » : cette fonction permet d'activer ou de désactiver le mode d'économie d'énergie. Quand la fonction est active, elle garantit une consommation d'énergie réduite, conformément aux réglementations européennes : la page d'accueil affiche .
3. Appuyez sur « X » pour revenir à la page d'accueil avec la nouvelle sélection mémorisée.

Nota bene :

La page-écran affiche le numéro de série de la machine, utile pour identifier la machine.

Arrêt automatique

Il est possible de paramétrer l'arrêt automatique pour faire en sorte que l'appareil s'éteigne au bout de 15 ou 30 minutes ou bien au bout de 1 ou 3 heures d'inutilisation.

Pour programmer l'arrêt automatique, procéder comme suit :

1. Appuyez sur  pour entrer dans le menu paramètres (fig. 11).
2. Faites défiler les pages jusqu'à ce que l'option « Arrêt automatique » s'affiche.
3. Sélectionner l'intervalle de temps souhaité (15, 30 minutes ou bien 1 heure ou 3 heures).
4. Appuyez sur « X » pour revenir à la page d'accueil avec la nouvelle sélection mémorisée.

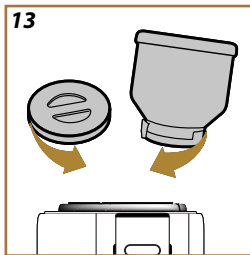
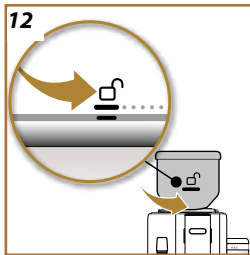



Support

1. Scannez le QR-Code pour voir le manuel et avoir du support.
2. Appuyez sur « X » pour revenir à la page d'accueil.

Moudre & Vider

Pour vider le moulin à café (pas le bac à grains), vous pouvez utiliser cette fonction qui moule à vide les grains restants :

1. Appuyez sur  pour entrer dans le menu paramètres (fig. 11).
2. Faites défiler les pages jusqu'à ce que l'option « Moudre & Vider » s'affiche.
3. Appuyez sur « Lire plus » ;
4. Tournez le bac à grains en position de déverrouillage () (fig. 12) et laissez-le dans cette position jusqu'à la fin de l'opération.
5. Appuyez sur « Démarrer » : la machine moule les grains de café restants dans le moulin à café.
6. Une fois terminé, extrayez le bac à grains et insérez l'autre (voir "[Insérez le bac à grains](#)") ou insérez le couvercle protecteur du moulin à café (fig. 13).
7. La machine revient à la page d'accueil, prête à l'emploi.

Attention !

- Il est normal de trouver des résidus de café en poudre dans le logement du bac à grains.
- Si l'insertion du bac à grains s'avère difficile, assurez-vous qu'il n'y a pas de grains de café dans le logement du bac à grains sur la machine. Dans ce cas, nettoyez le logement du bac à grains à l'aide du pinceau fourni et d'un chiffon doux humidifié. Pour éliminer le café en poudre, utiliser un aspirateur à main.

Température café

Si vous souhaitez modifier la température de l'eau utilisée pour préparer le café, procédez de la manière suivante :

1. Appuyez sur  pour entrer dans le menu paramètres (fig. 11).

2. Faites défiler les pages jusqu'à ce que l'option « Température café » s'affiche.
3. Appuyez sur « Paramét. ».
4. Sélectionnez la température souhaitée parmi celles proposées.
5. Appuyez sur « < » pour enregistrer la nouvelle sélection et revenir au menu paramètres ;
6. Appuyez sur « X » pour revenir à la page d'accueil.

Nota bene :

Le changement de température est plus efficace dans les boissons allongées.

Bean Adapt Technology  :

Nous vous suggérons d'accéder à la technologie Bean Adapt depuis la page d'accueil afin de programmer adéquatement ce paramètre en fonction du café en grains utilisé.

Statistiques

Cette fonction permet de visualiser les données statistiques de la machine. Pour les afficher, procédez de la manière suivante :

1. Appuyez sur  pour entrer dans le menu paramètres (fig. 11).
2. Faites défiler les pages jusqu'à ce que l'option « Statistiques » s'affiche avec les données principales. Pour de plus amples informations, appuyez sur « Lire plus ».
3. Appuyez sur « X » pour revenir à la page d'accueil.

Langues

Si vous souhaitez modifier la langue de la page d'accueil, procédez de la manière suivante :

1. Appuyez sur  pour entrer dans le menu paramètres (fig. 11).
2. Faites défiler les pages jusqu'à ce que l'option « Langues » s'affiche.
3. Appuyez sur « Paramét. ».
4. Appuyez sur le drapeau correspondant à la langue que l'on souhaite sélectionner : l'écran s'actualise immédiatement avec la langue sélectionnée.
5. Appuyez sur « < » pour revenir au menu paramètres avec la nouvelle sélection mémorisée.
6. Appuyez sur « X » pour revenir à la page d'accueil.

Jour et heure

Pour modifier le jour et l'heure sur la page d'accueil, procédez de la manière suivante :

1. Appuyez sur  pour entrer dans le menu paramètres (fig. 11).
2. Faites défiler les pages jusqu'à ce que l'option « Jour et heure » s'affiche.
3. Appuyez sur « Paramét. ».

4. Paramétrez l'heure, les minutes et sélectionnez le format. Appuyez sur « Ok », pour confirmer (ou sur « < » pour annuler et revenir au passage précédent.
5. Sélectionnez « Programmer jour et heure » : parcourez pour programmer ou activer la synchronisation via Wi-fi. Appuyez sur « Ok » pour confirmer.
6. Appuyez sur « < » pour retourner au menu paramètres.
7. Appuyez sur « < » encore une fois pour revenir à la page d'accueil (C).

Paramètres moulin à café

La machine propose un tutoriel pour régler correctement le moulin à café et obtenir d'excellents résultats.

1. Appuyez sur  pour entrer dans le menu paramètres (fig. 11).
2. Faites défiler les pages jusqu'à ce que l'option « Paramètres moulin à café » s'affiche.
3. Appuyez sur « Lire plus » pour consulter le tutoriel sur la manière de régler la mouture. Appuyez sur « Suivant » ou sur « Précédent » pour lire les conseils.
4. À la dernière page-écran, appuyez sur « Ok » pour revenir au menu paramètres.
5. Appuyez sur « X » pour revenir à la page d'accueil.

Nota bene :

- Il est recommandé de n'effectuer aucun autre réglage du moulin à café avant d'avoir préparé au moins 3 cafés consécutivement à la procédure décrite. Au cas où l'on remarquerait à nouveau une préparation non-correcte du café, répéter la procédure.
- Le bouton de réglage doit être tourné uniquement pendant que le moulin est en marche durant la phase initiale de préparation des boissons à base de café.

Bean Adapt Technology

Nous vous suggérons d'accéder à la technologie Bean Adapt depuis la page d'accueil afin de programmer adéquatement ce paramètre en fonction du café en grains utilisé.

Dureté de l'eau

Pour programmer une nouvelle dureté de l'eau, procédez de la manière suivante :

1. Vérifier la dureté de l'eau, comme indiqué sur « [Vérifiez la dureté de l'eau](#) ».
2. Appuyez sur  pour entrer dans le menu paramètres (fig. 11).
3. Faites défiler les pages jusqu'à ce que l'option « Dureté eau » s'affiche. Appuyez sur « Paramét. ».
4. Sélectionnez le niveau correspondant au résultat de la bande réactive.
5. Appuyez sur « < » pour revenir au menu paramètres.
6. Appuyez sur « X » pour revenir à la page d'accueil.

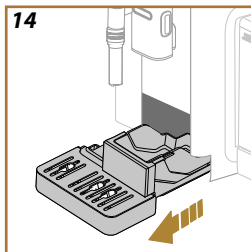

Vidange circuit

Nous conseillons, avant toute période d'inutilisation, pour éviter que l'eau ne gèle dans les circuits internes ou avant d'amener l'appareil à un centre d'assistance, de vidanger le circuit hydraulique de la machine.

Procéder de la manière suivante :

1. Appuyez sur  pour entrer dans le menu paramètres (fig. 11).
 2. Faites défiler les pages jusqu'à ce que l'option « Vidange circuit » s'affiche.
 3. Appuyez sur « Oui » pour lancer la procédure guidée ;
 4. Extraire, vider et réinsérer le bac à marc et l'égouttoir (fig. 14), ensuite appuyer sur « Suivant » ;
 5. Positionnez un récipient de 0,2L sous les buses (fig. 9). Appuyez sur « Suivant ».
 6. La machine effectue un rinçage à l'eau chaude par les buses.
 7. Une fois le rinçage terminé, extrayez le réservoir d'eau (fig. 3) et videz-le.
 8. Si inséré, ôtez le filtre du réservoir d'eau et appuyez sur « Suivant ».
 9. Réinsérez le réservoir (vide) et appuyez sur « Oui ».
 10. Confirmez que vous êtes prêt et appuyez sur « Oui ».
 11. Attendez que la machine commence la vidange ; (Attention : de l'eau chaude s'écoule des buses !). Au fur et à mesure que le circuit se vide, l'appareil pourrait faire davantage de bruit : il s'agit du fonctionnement normal de la machine.
 12. À la fin de la vidange extrayez, videz et réinsérez l'égouttoir, puis appuyez sur « Oui » ;
 13. Appuyez sur « Ok » : la machine s'éteint (veille).
 14. Débranchez la machine du secteur.
1. Au prochain allumage de l'appareil, procéder selon les instructions du chapitre [« Première utilisation de la machine »](#)

Valeurs d'usine

Cette fonction permet de réinitialiser tous les paramètres du menu et toutes les personnalisations effectuées par l'utilisateur en revenant aux valeurs d'usine (sauf pour la langue, qui reste celle déjà programmée et les statistiques).

Procéder de la manière suivante :

1. Appuyez sur  pour entrer dans le menu paramètres (fig. 11).
2. Faites défiler les pages jusqu'à ce que l'option « Valeurs d'usine » s'affiche.
3. Appuyez sur « Lire plus » :
4. Sélectionnez ce que vous souhaitez réinitialiser : machine ou profil individuel, puis appuyez sur « Suivant » ;
5. Suivez les instructions pertinentes jusqu'à confirmer la réinitialisation par « OK » ;
6. Appuyez sur « X » pour revenir à la page d'accueil (C).

Nota bene :

Une fois que la machine (et non le profil individuel) a été réinitialisée avec les valeurs d'usine, la machine répète le tutoriel d'introduction.



15) : Votre appareil vous permet de préparer une grande variété de boissons : parcourir les boissons jusqu'à ce que l'écran affiche celle souhaitée (fig. 15) :

	Chaudes	Froides
Espresso	✓	✓
2X Espresso	✓	✗
Espresso Lungo	✓	✗
Café	✓	✓
Long	✓	✗
Americano	✓	✓

Préparer la machine pour faire des boissons à base de café

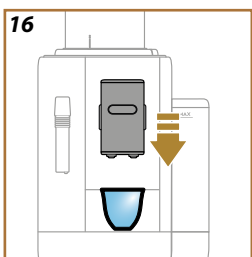

Attention !

Ne pas utiliser des grains de café verts, caramélisés ou confits, car ils peuvent se coller sur le moulin à café et le rendre inutilisable.

1. Placer 1 ou 2 tasses sous la buse à café.
2. Abaisser la buse de manière à la rapprocher le plus possible de la tasse (fig. 16) : on obtient ainsi une meilleure crème.

Boissons à base de café à sélection directe



1. Sur la page d'accueil, pressez directement l'image relative au café souhaité (ex. espresso, fig. 17).
2. **Boissons à base de café chaudes :** la machine procède à la préparation.

Boissons à base de café froides :

- Sélectionnez une boisson « Ice » (froide) ou « Extra ice » (extra froide) : appuyez sur « Suivant » ;
- La machine, selon la sélection précédente, suggère la quantité de glaçons avant de procéder à la distribution : versez dans le verre la quantité de glaçons indiquée (fig. 18) : appuyez sur « Distribuer ».
- La machine procède à la préparation.

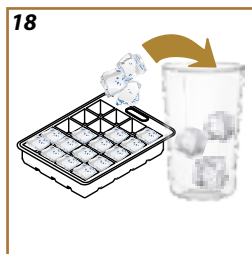

La description de chacune des phases apparaît à l'écran (mouture, distribution du café).

Une fois la préparation terminée, la machine est prête pour une nouvelle utilisation.

Boissons à base de café personnalisées

Pour distribuer les boissons à base de café avec les paramètres personnalisés, procédez de la manière suivante :



1. Appuyez sur la barre de personnalisation à la base de la boisson souhaitée (ex. espresso, fig. 19). L'écran affiche les paramètres qu'il est possible de personnaliser selon vos goûts :

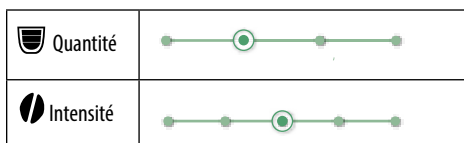

2. **Boissons à base de café chaudes** : Une fois les paramètres programmés, appuyez sur « Distribuer » : l'appareil procède à la préparation et l'écran affiche la description de chacune des phases (mouture, distribution du café).

Boissons à base de café froides : Sélectionnez la quantité, puis appuyez sur « Démarrer » et procédez de la manière suivante :

- Sélectionnez une boisson « Ice » (froide) ou « Extra ice » (extra froide) : appuyez sur « Suivant » ;
 - Avant la distribution, l'appareil suggère la quantité de glaçons : verser la quantité de glaçons indiquée dans le verre (fig.18) : appuyez sur « Distribuer ».
 - La machine procède à la préparation. L'écran affiche la description de chaque étape individuelle (broyage, préparation, distribution du café).
3. À la fin de la préparation, appuyez sur « Enreg. » pour enregistrer les nouveaux paramètres ou sur « Annuler » pour conserver les paramètres précédents. Vous pouvez aussi les enregistrer dans votre Routine café.

Nota bene

S'ils ont été enregistrés, les nouveaux paramètres restent en mémoire SEULEMENT dans le profil individuel sélectionné.

L'appareil est prêt pour une nouvelle utilisation.

Préparation avec du café prémoulu

Attention !

- Ne jamais introduire le café prémoulu quand la machine est éteinte, pour éviter qu'il ne se répande à l'intérieur de la machine et qu'il ne la salisse. Dans ce cas, la machine pourrait s'abîmer.
- Ne jamais introduire plus d'une dose rase, l'intérieur de la machine pourrait se salir ou l'entonnoir pourrait se boucher.
- L'utilisation du café prémoulu, ne permet de préparer qu'une seule tasse de café à la fois.
- Lors de la préparation du café **Long** ou du **2X Espresso** : au milieu de la préparation, lorsque l'appareil le demande, introduisez une dose rase de café prémoulu et appuyez sur « Ok ».

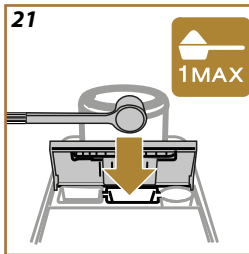
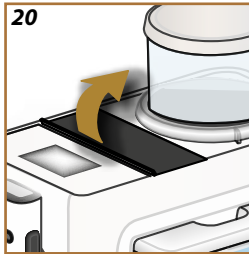

1. Appuyez sur les personnalisations à la base de la boisson souhaitée (ex. espresso, fig. 19). L'écran affiche les paramètres qu'il est possible de personnaliser selon vos goûts :
 2. Sélectionnez « Prémoulu »  ;
 3. Choisissez la quantité et appuyez sur « Distribuer ».
 4. Soulevez le couvercle du logement accessoires (fig. 20).
 5. Assurez-vous que l'entonnoir du café prémoulu n'est pas bouché et ajoutez une dose rase de café prémoulu (fig. 21). Appuyez sur « Ok » pour procéder à la distribution.
 6. L'appareil procède à la distribution et l'écran affiche la description de chaque phase (chauffage de l'eau, distribution du café).
- Une fois la préparation terminée, l'appareil est prêt pour une nouvelle utilisation.

Offrez-vous un regain d'énergie en ajoutant un Espresso extra aux boissons suivantes :

	Chaudes
Espresso	✓
Espresso Lungo	✓
Long	✓
Café	✓
Americano	✓

Procédez de la manière suivante :



1. Appuyez sur les personnalisations à la base de la boisson souhaitée (ex. espresso, fig. 19). L'écran affiche les paramètres qu'il est possible de personnaliser selon vos goûts :
2. Appuyez sur « Extra Shot ».
3. Sélectionnez la quantité et l'intensité souhaitées. Appuyez sur « Distribuer ».
4. Confirmez en appuyant sur « Ok ».
5. L'appareil procède à la distribution et l'écran affiche la description de chaque phase (chauffage de l'eau, distribution du café).
6. À la fin de la préparation, appuyez sur « Enreg. » pour enregistrer les nouveaux paramètres ou sur « Annuler » pour conserver les paramètres précédents. Vous pouvez aussi les enregistrer dans votre Routine café.

Nota bene

S'ils ont été enregistrés, les nouveaux paramètres restent en mémoire SEULEMENT dans le profil individuel sélectionné.



L'appareil est prêt pour une nouvelle utilisation.

- Pendant que la machine prépare du café, il est possible d'arrêter la distribution à tout moment en appuyant sur « Stop » ou « Annuler ».

- Dès la fin de la distribution, si vous souhaitez augmenter la quantité de café il suffira d'appuyer sur «  Extra ». Une fois la quantité souhaitée atteinte, appuyez sur «  Stop » ou sur « Annuler ».
- Pendant l'utilisation, l'écran affichera des messages (« Remplir le réservoir d'eau froide jusqu'au Niveau MAX », etc.) dont la signification est indiquée au chapitre « [Messages fréquents et d'alarme](#) ».
- Si le café sort au goutte-à-goutte ou est trop liquide avec peu de crème ou trop froid, consulter le tutoriel sur le réglage de la mouture (voir § « [Paramètres moulin à café](#) ») et le chapitre « [FAQ](#) ».
- Si le mode « Économie d'énergie » est activé, la distribution du premier café pourrait prendre quelques secondes d'attente supplémentaires.

Conseils pour un café plus chaud

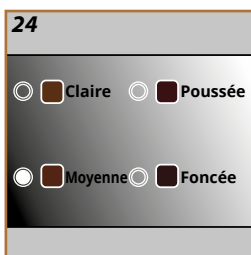
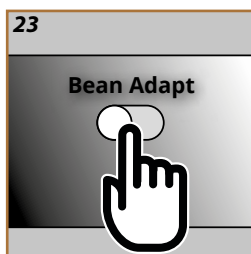

Pour obtenir un café plus chaud, il est conseillé de :

- effectuer un rinçage avant de distribuer le café (voir « [Rinçage](#) » dans le menu paramètres .
- chauffer les tasses avec de l'eau chaude (utiliser la fonction eau chaude, voir chapitre « [Touche Steam : Eau chaude](#) »).
- augmenter le réglage de la température café (voir « [Température café](#) » dans le menu paramètres .



Un expert du café à portée de main qui, en quelques passages, vous permet d'optimiser l'extraction du café et le résultat en tasse.

Une technologie intelligente vous guide dans le réglage de la machine selon les grains de café utilisés : du degré de mouture à l'extraction, chaque étape sera réglée de manière à obtenir le meilleur du grain de café.

1. Sur la page d'accueil, pressez  (fig. 22).
2. Activez Bean Adapt (fig. 23).
3. La machine vous rappelle de préparer au moins 3 tasses de café avant toute modification du moulin à café. Appuyez sur Ok.
4. Sélectionnez la variété de grains que vous utilisez : 100% Arabica ou blend Arabica et Robusta (cette information est présente sur les paquets de café). Appuyez sur « Suivant ».
5. Sélectionnez le degré de torréfaction en appuyant sur la gradation de couleur qui se rapproche le plus de la couleur des grains (fig. 24). Appuyez sur  pour de plus amples informations. Appuyez sur « Suivant ».

Maintenant la machine vérifie comment modifier les paramètres pour avoir un résultat optimal, à partir des paramètres en cours :

6. Vérifiez le réglage actuel du moulin à café et sélectionnez-le dans le menu déroulant. Appuyez sur « Suivant ».
7. Appuyez sur « Distribuer » pour préparer un Espresso.
8. La machine demande une appréciation sur le café fraîchement préparé puis, suivant celle-ci, conseille les paramètres optimaux : appuyez sur « Suivant » à chaque page-écran, pour passer au paramètre suivant :
 - Température café ;
 - Intensité ;
 - Position moulin à café (tourner l'indicateur quand le moulin à café est en marche).
9. Touchez le nom du café et un clavier s'affiche pour le modifier. Appuyez sur « Ok » pour le confirmer.
10. Appuyez sur « Enreg. » : la machine mémorise les paramètres et le nom s'affiche à la place du logo .

Nota bene

La Technologie Bean Adapt s'applique uniquement à la boisson Espresso.



Grâce à votre routine café, j'actualiserai votre liste boissons en suivant vos préférences

1. Sur la page d'accueil, pressez le symbole relatif à la routine café en cours (fig. 25).
2. Activez la routine café (fig. 26) et appuyez sur « Oui » pour confirmer.
3. La page d'accueil affiche un symbole différent suivant la tranche horaire (fig. 27).

De cette manière la machine repropose les personnalisations enregistrées lors des préparations précédentes : le café exactement comme vous l'aimez.

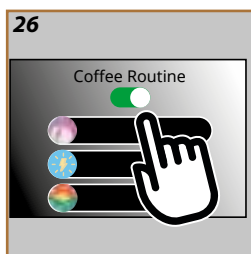

Nota bene

Pour désactiver cette fonction, presser le symbole relatif à la routine café en cours sur la page d'accueil et appuyer sur le bouton « Routine café » (fig. 26). Dans ce cas :

- confirmer la désactivation de la fonction en appuyant sur « Oui » ;
- la machine demande de choisir une routine prédéfinie et d'appuyer sur « Ok ».

À la place du symbole de la routine café du moment, la page d'accueil affiche le symbole .

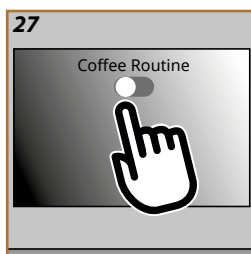



Rivelia Touche Steam : vapeur pour faire mousser le lait

Quel lait utiliser ?

La qualité de la mousse peut varier en fonction de :

- la température du lait ou de la boisson végétale (pour de meilleurs résultats, toujours utiliser du lait ou des boissons végétales à la température de réfrigérateur, 5°C) ;
- type de lait ou boisson végétale ;
- marque utilisée ;
- ingrédients et valeurs nutritives.

Lait de vache	
Entier (matières grasses >3,5%)	✓
Demi-écrémé (matières grasses entre 1,5 et 1,8%)	
Écrémé (matières grasses < 0,5%)	
Boissons végétales	
 Soja	✓
 Amande	✓
 Avoine	✓

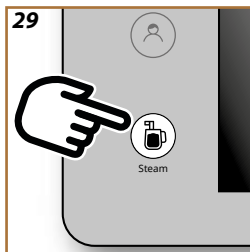
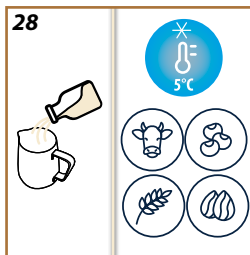

Faire mousser du lait ou des boissons végétales

Nota bene

Pour obtenir une excellente mousse, toujours nettoyer la lance à vapeur de la manière décrite au paragraphe « Lance à vapeur ».

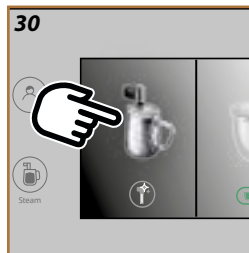

1. Remplir un récipient (de préférence muni de poignée, pour éviter les brûlures) (fig. 28). Dans le choix des dimensions du récipient, prendre en compte que le volume augmentera de 2 à 3 fois.
2. Appuyez sur  « Steam » (fig. 29) ;
3. Sélectionnez « Vapeur » (fig. 30) ;

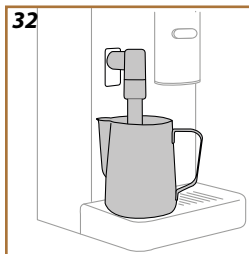
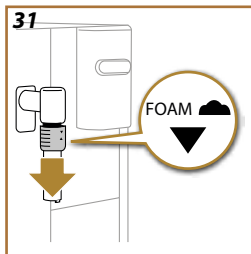

4. Poussez la bague noire de la lance à vapeur vers le bas sur la position « FOAM » (Mousse) (fig. 31) ;
5. Mettez le récipient avec le lait sous la lance à vapeur (fig. 32) ;
6. Appuyez sur « Démarrer »  ;

7. Après quelques secondes, de la vapeur sort de la lance. Le lait chauffe et augmente de volume ;
8. Pour une mousse plus crémeuse, tourner le récipient en accomplissant de lents mouvements vers le haut ;
9. Après avoir obtenu la mousse souhaitée, appuyez sur « Stop »  .

Risque de brûlures !

Interrompre la distribution de vapeur avant d'éloigner le récipient de la lance, pour éviter les brûlures causées par des éclaboussures de lait bouillant.

Nota Bene :

Si le mode « Économie d'énergie » est activé, la distribution de la vapeur pourrait prendre quelques secondes d'attente supplémentaires.

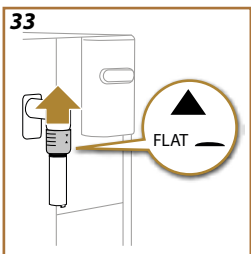

Préparer le lait chaud (non mousseux)

Pour préparer le lait chaud sans mousse, procédez comme décrit au paragraphe précédent, mais en déplaçant la bague de la lance sur « FLAT » (fig. 33).



Rincer la lance à vapeur après chaque utilisation

À la fin de la préparation, la machine requiert un rinçage pour nettoyer la lance à vapeur.

1. Si vous voulez procéder au nettoyage, mettez une tasse ou un récipient sous la lance à vapeur et appuyez sur « Rincer » (si au contraire vous voulez sauter cette opération et la remettre à plus tard, appuyez sur « Plus tard » : le voyant  s'allume sur la page d'accueil).
2. Le rinçage commence : après quelques secondes, la vapeur s'interrompt automatiquement et la machine confirme que le rinçage est terminé.
3. La machine rappelle qu'il faut nettoyer régulièrement la lance à vapeur (voir par. [Lance à vapeur](#)). Appuyez sur "Ok".
4. Appuyez sur « X » pour revenir à la page d'accueil.

Vous voulez rincer la lance à vapeur ?

Le rinçage de la lance à vapeur peut être effectué à tout moment. Procédez de la manière suivante :

1. Appuyez sur  « Steam » (fig. 29) ;
2. Appuyez sur  à la base de la vapeur (fig. 34) ;
3. Mettez une tasse ou un récipient sous la lance à vapeur et appuyez sur « Rincer » pour procéder.



Rivelia Touche Steam : Eau chaude

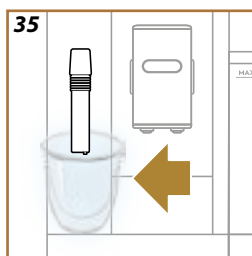

1. Appuyez sur  « Steam » (fig. 29) ;

Boisson à sélection directe

2. Sélectionnez « Eau Chaude » (fig. 36) ;
3. Mettez une tasse sous la lance à vapeur/ buse à eau chaude (fig. 35) et appuyez sur « Ok » : la distribution commence et s'interrompt automatiquement.

Boisson personnalisée

2. Appuyez sur les personnalisations à la base de la boisson. Sur l'écran, il est possible de choisir la quantité

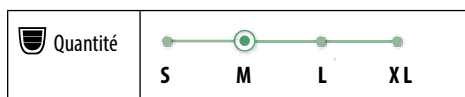
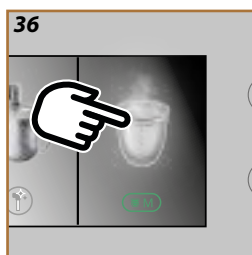



3. Appuyez sur « Distribuer » ;
4. Mettez une tasse sous la lance à vapeur/ buse à eau chaude (fig. 35) et appuyez sur « Ok » : la distribution commence et s'interrompt automatiquement.

Nota bene

- Pour interrompre la distribution, appuyez sur « Stop » ou « Effacer ».
- Dès la fin de la distribution, pour augmenter la quantité d'eau, appuyez sur « Extra ». Une fois la quantité souhaitée atteinte, appuyez sur « Stop » ou « Effacer ».

La fonction my vous permet de choisir la quantité de chaque ingrédient utilisé pour préparer la boisson au café chaude que vous souhaitez.

1. Vérifiez d'avoir sélectionné le profil individuel pour lequel vous souhaitez personnaliser la boisson ;
2. Appuyez sur les personnalisations à la base de la boisson souhaitée (ex. espresso, fig. 19),
3. Appuyez sur  ;
4. Appuyez sur « Démarrer »,
5. Sélectionnez l'intensité ou la fonction « Bean Adapt » : appuyez sur « Suivant » ;
6. Assurez-vous de mettre une tasse de la taille adéquate sous la buse à café et appuyez sur « Distribuer » ;
7. Une barre de progression se remplit au fur et à mesure que la distribution s'effectue. Quand la quantité minimum programmable est atteinte, la touche « Stop » s'active. Le symbole «  » indique la quantité précédente.
8. Quand la quantité en tasse est celle souhaitée, appuyez sur « Stop » ;
9. Appuyez sur « Enreg. » afin de mémoriser les nouveaux paramètres de la boisson pour le profil individuel sélectionné : si « Routine café » est activée, la machine suggère la possibilité d'enregistrer la boisson pour ce moment de la journée.

Nota bene



- S'ils ont été enregistrés, les nouveaux paramètres restent en mémoire SEULEMENT dans le profil individuel sélectionné.
- En personnalisant une boisson individuelle on personnalise automatiquement aussi la boisson double correspondante.
- Il est possible de quitter la programmation à tout moment en appuyant sur « X » : les valeurs ne seront pas enregistrées.
- Pour désactiver la fonction et préparer la boisson avec d'autres paramètres, presser la barre de personnalisation de la boisson présente sur la page-écran, appuyer sur  pour désactiver la fonction () et revenir aux valeurs d'usine.

Tableau quantités		
Boisson	Quantité standard	Quantité programmable
Espresso	40 ml	20-180 ml
2X Espresso	40 ml + 40 ml	20-180 ml + 20-180 ml
Espresso Lungo	120 ml	60-180 ml
Café	180 ml	100-270 ml
Long	160 ml	115-250 ml
Americano	150 ml	70-480 ml
Eau chaude	250 ml	20-420 ml



Changez le bac à grains pour déguster un blend de grains différent. Procédez de la manière suivante :

1. Tournez le bac à grains en position de déverrouillage ☐ (fig. 37) et laissez-le dans cette position jusqu'à la fin de la procédure ;
2. L'écran affiche les options pour le « Changement grains » : sélectionnez l'une des options et suivez la procédure (fig. 38) :

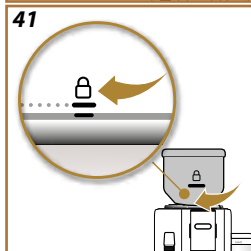
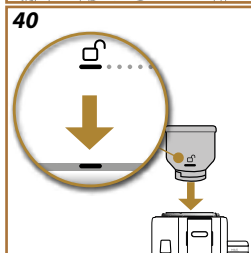
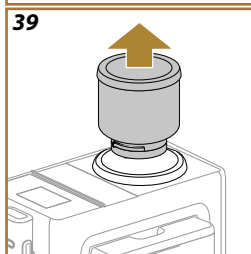
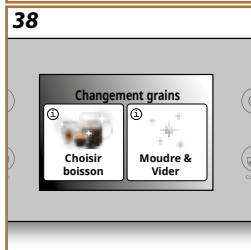
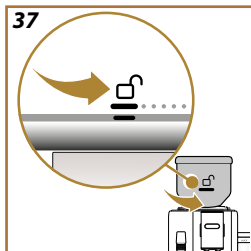
Choisir boisson (Utilisez les grains restants dans le moulin à café pour préparer une boisson) :

3. Sélectionnez « Choisir boisson ».
4. Appuyez sur « Démarrer » : la page d'accueil propose les boissons que vous pouvez choisir (l'intensité est déjà programmée et ne peut être changée).
5. Appuyez sur « Ok » et préparez la boisson comme d'habitude.

Moudre & Vider (Faites une mouture à vide pour éliminer les grains restants dans le moulin à café)

3. Sélectionnez « Moudre & Vider » ;
4. Appuyez sur « Démarrer » et attendez que la machine achève la mouture ;

Maintenant vous pouvez remplacer le bac à grains

5. Retirez le bac à grains (fig. 39) ;
6. Insérez le nouveau bac à grains et tournez-le dans le sens des aiguilles d'une montre pour l'enclencher. Pour effectuer l'opération correctement, alignez le symbole de déverrouillage ☐ sur l'encoche de la bague (fig. 40) et une fois inséré, tournez le bac à grains en position de verrouillage ☒ (fig. 41).

Nota bene

Si l'on remplace le bac à grains sans vider le moulin à café, on obtiendra un café préparé avec un blend contenant des grains vieux et nouveaux.

Attention !

- Il est normal de trouver des résidus de café en poudre dans le logement du bac à grains.
- Si l'insertion du bac à grains s'avère difficile, assurez-vous qu'il n'y a pas de grains de café dans le logement du bac à grains sur la machine. Dans ce cas, nettoyez le logement du bac à grains à l'aide du pinceau fourni et d'un chiffon doux humidifié. Pour éliminer le café en poudre, utiliser un aspirateur à main.



Rivelia Nettoyage de la machine

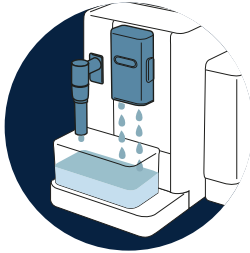

➔ [CIRCUIT INTERNE DE LA MACHINE](#)



➔ [BAC À GRAINS](#)

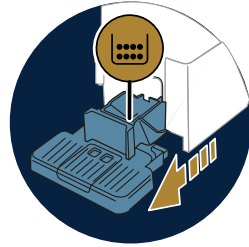

➔ [BAC À MARC DE CAFÉ](#)

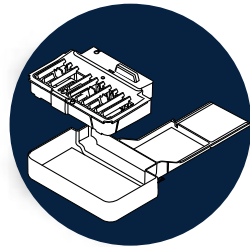

➔ [ÉGOUTTOIR ET GRILLE ÉGOUTTOIR](#)

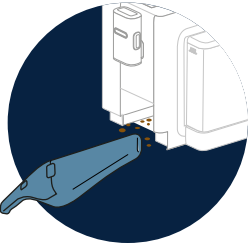

➔ [INTÉRIEUR DE LA MACHINE](#)

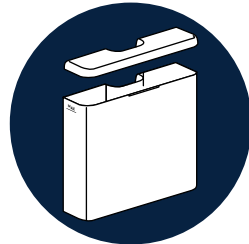

➔ [RÉSERVOIR D'EAU](#)



➔ [BECS VERSEURS DE CAFÉ](#)

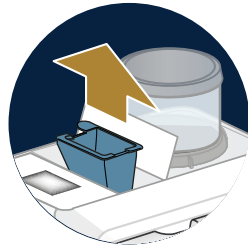

➔ [ENTONNOIR POUR LE CAFÉ PRÉMOULU](#)



➔ [INFUSEUR EXTRACTIBLE](#)

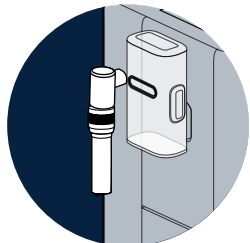

➔ [LANCE À VAPEUR](#)

Nota bene

- Pour le nettoyage de la machine, ne pas utiliser de solvants, de nettoyants abrasifs ou de l'alcool. Avec les super-automatiques De'Longhi, il n'est pas nécessaire d'utiliser d'adjuvants chimiques pour le nettoyage de la machine.
- Ne pas utiliser d'objets métalliques pour retirer les incrustations ou les dépôts de café car ils pourraient rayer les surfaces en métal ou en plastique.

Éléments qui passent au lave-vaisselle

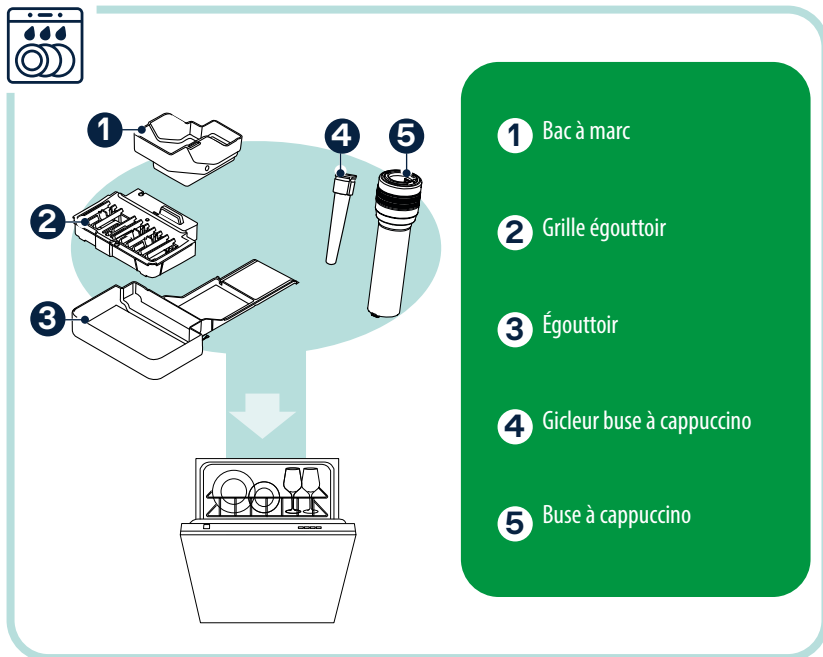

Circuit interne de la machine

Pour des périodes d'inutilisation supérieures à 3-4 jours il est vivement recommandé, avant d'utiliser la machine, de l'allumer et d'effectuer 2-3 rinçages en sélectionnant la fonction « Rincage ».

Nota bene

Il est tout à fait normal, après avoir effectué cette opération, de trouver de l'eau dans le bac à marc de café

Bac à grains

Nettoyer régulièrement le bac à grains. Procéder de la manière suivante :

1. Tourner le bac à grains dans le sens inverse des aiguilles d'une montre en position de déverrouillage ☐ (fig. 37) et le laisser dans cette position jusqu'à la fin de la procédure : vous entrez dans le mode « Changement grains » (fig. 38) ;
2. Sélectionner l'un des modes ([Choisir boisson \(Utilisez les grains restants dans le moulin à café pour préparer une boisson\)](#)); ou [Moudre & Vider \(Faites une mouture à vide pour éliminer les grains restants dans le moulin à café\)](#) et effectuer la procédure ;

3. Puis enlever le bac à grains ;
4. Retirez le couvercle du bac à grains. Vider le bac en transvasant d'éventuels grains restants dans un récipient ;
5. Nettoyer l'intérieur et l'extérieur du bac à l'aide d'un chiffon doux humidifié, en éliminant tous les résidus de café.
6. Nettoyer le logement du bac à grains sur la machine en utilisant le pinceau et un chiffon doux humidifié. Pour éliminer le café en poudre, utiliser un aspirateur à main.
7. Essuyer soigneusement le bac à grains et son couvercle à l'aide d'un chiffon propre et sec ou avec du papier essuie-tout : s'assurer qu'il est complètement sec.
8. Remplir le bac avec du café en grains et remettre le couvercle. Pour effectuer l'opération correctement, alignez le symbole de déverrouillage ☐ sur l'encoche de la bague (fig. 40) et une fois inséré, tournez le bac à grains en position de verrouillage 🔒 (fig. 41).

Bac à marc de café

Quand la machine le demande, il faut le vider et le nettoyer. Tant que le bac à marc de café n'est pas nettoyé, la machine ne peut pas faire de café. Au cas où 72 heures se seraient écoulées depuis la première préparation effectuée, l'appareil signale la nécessité de vider le bac même s'il n'est pas plein, (pour que le décompte des 72 heures soit effectué correctement, la machine ne doit jamais être débranchée du secteur).

Attention ! Risque de brûlures

Si l'on prépare plusieurs boissons à base de lait à la suite, le plateau métallique d'appui des tasses devient chaud. Il faut attendre qu'il refroidisse avant de le toucher, et le prendre uniquement par l'avant.

Pour effectuer le nettoyage (lorsque la machine est allumée) :

1. Extraire l'égouttoir et le bac à marc ;
2. Vider et nettoyer soigneusement l'égouttoir et le bac à marc en veillant à éliminer tous les résidus pouvant s'être déposés sur le fond.
3. Remettre en place l'égouttoir, la grille et le bac à marc de café.

Attention !

Lors de l'extraction de l'égouttoir, il est obligatoire de toujours vider le bac à marc même s'il est peu rempli. Si cette opération n'est pas effectuée, lors de la préparation des cafés suivants, le bac à marc de café peut se remplir plus que prévu et obstruer la machine.

Égouttoir et grille égouttoir

L'égouttoir est doté d'un flotteur (rouge) qui indique le niveau d'eau pré-sent (fig. 42).

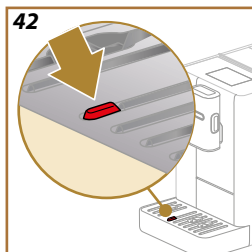

Avant que ce flotteur ne commence à dépasser du plateau d'appui pour les tasses, il faut vider l'égouttoir et le nettoyer, autrement l'eau peut déborder et endommager la machine, le plan d'appui ou la zone environnante. Pour retirer l'égouttoir, procéder de la manière suivante :

1. Extraire l'égouttoir avec tous ses composants ;
2. Enlever le bac à marc et son support : vider le bac à marc ;
3. Enlever le plateau d'appui pour les tasses et la grille égouttoir et laver soigneusement tous les composants : le plateau d'appui pour les tasses n'est pas lavable au lave-vaisselle ;
4. Réinsérer l'égouttoir avec tous ses composants dans la machine.

Attention !

Lors de l'extraction de l'égouttoir, il est obligatoire de toujours vider le bac à marc même s'il est peu rempli. Si cette opération n'est pas effectuée, lors de la préparation des cafés suivants, le bac à marc de café peut se remplir plus que prévu et obstruer la machine.

Intérieur de la machine

Risque de décharges électriques !

Avant de réaliser les opérations de nettoyage des parties internes, la machine doit être éteinte (voir « [Arrêt de la machine](#) ») et débranchée du secteur. Ne jamais plonger la machine dans l'eau

1. Contrôler régulièrement (environ une fois par mois) que l'intérieur de la machine (accessible une fois l'égouttoir enlevé) n'est pas sale ;
2. Aspirer tous les résidus avec un aspirateur à main

Réservoir d'eau

Le réservoir d'eau doit être nettoyé régulièrement (environ une fois par mois) et à chaque remplacement du filtre adoucisseur.

1. Extraire le réservoir d'eau, enlever le filtre adoucisseur (si présent) et le rincer à l'eau courante ;
2. Vider le réservoir d'eau et le nettoyer avec de l'eau chaude, en s'aidant, si nécessaire, d'un chiffon propre, non abrasif. Rincer soigneusement à l'eau ;
3. S'il a été retiré précédemment, réinsérer le filtre, remplir d'eau potable fraîche jusqu'au niveau MAX et réinsérer le réservoir dans la machine ;
4. (Uniquement si le filtre adoucisseur est en place) Distribuer 100 ml d'eau chaude pour réactiver le filtre.

Nota Bene :

Si la machine n'est pas utilisée pendant plus de 3 jours, nettoyer le réservoir d'eau comme décrit ci-dessus.

Becs verseurs de café

1. Nettoyer régulièrement la buse à café à l'aide d'une éponge ou d'un chiffon ;
2. Vérifier que les trous de la buse à café ne sont pas obstrués. Si nécessaire, retirer les dépôts de café à l'aide d'un cure-dent.

Entonnoir pour le café prémoulu

Nettoyer régulièrement (environ 1 fois par mois) l'entonnoir amovible pour café prémoulu. Procéder de la manière suivante :

1. Éteindre la machine (voir « Arrêt de la machine ») ;
2. Soulever le couvercle du logement accessoires (fig. 20).
3. Retirer la cuillère/pinceau ;
4. Extraire l'entonnoir amovible ;
5. Nettoyer l'entonnoir et son logement à l'aide du pinceau ;
6. Réinsérer l'entonnoir dans son logement et ranger le pinceau ;
7. Refermer le couvercle.

Attention !

Après le nettoyage, s'assurer qu'il ne reste aucun accessoire dans l'entonnoir. La présence de corps étrangers durant le fonctionnement pourrait endommager la machine.

Infuseur extractible

L'infuseur doit être nettoyé au moins une fois par mois.

Attention !

L'infuseur ne peut pas être extrait quand la machine est allumée.

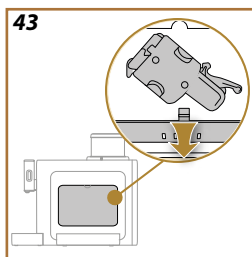

43

1. S'assurer que la machine ait effectué correctement l'arrêt (voir chapitre « Arrêt de la machine ») ;
2. Extraire le réservoir d'eau (fig. 3) ;
3. Ouvrir le volet infuseur (fig. 43) situé sur le côté droit ;
4. Presser les deux touches de décrochage colorées vers l'intérieur (fig. 44) et en même temps extraire l'infuseur en le tirant vers l'extérieur ;
5. Plonger l'infuseur dans l'eau pendant environ 5 minutes puis le rincer sous le robinet ;

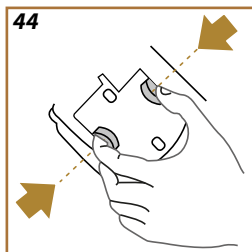

44

Attention !

RINCER À L'EAU SEULEMENT
NE PAS UTILISER DE NETTOYANTS - NE PAS PASSER AU
LAVE-VAISSELLE

6. Nettoyer l'infuseur sans utiliser de nettoyants, il pourrait s'abîmer.
7. À l'aide du pinceau, nettoyer les résidus de café sur le logement de l'infuseur, visibles à travers le volet infuseur ;
8. Après le nettoyage, réinsérer l'infuseur en l'enfilant dans le support ; puis appuyer sur l'infuseur jusqu'à entendre le clic d'accrochage ;

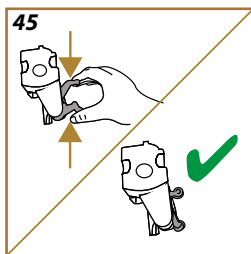

Nota Bene :

Si l'infuseur est difficile à insérer, il est nécessaire (avant l'insertion) de le mettre à la bonne dimension en appuyant sur les deux leviers (fig. 45).

9. Une fois inséré, s'assurer que les deux boutons colorés ont joué vers l'extérieur ;
10. Fermer le volet infuseur ;
11. Réinsérer le réservoir d'eau.

Lance à vapeur

Chaque semaine, la machine recommande de nettoyer soigneusement la lance à vapeur et propose la séquence de nettoyage correcte : cette opération garantira des résultats optimaux dans le temps. Procéder de la manière suivante :

1. Attendre que la lance à vapeur refroidisse ;
2. Tourner la buse à cappuccino dans le sens inverse des aiguilles d'une montre et la tirer vers le bas (fig. 46) ;
3. Déplacer la bague noire vers le haut sur au moins 1cm (fig. 47) ;
4. Enlever le gicleur en le tirant vers le bas (fig. 48),
5. Laver au lave-vaisselle (conseillé) ou à la main, comme indiqué ci-après :
 - **Au lave-vaisselle** : Rincer tous les composants à l'eau courante chaude (au moins 40°C), puis mettre les composants dans le panier supérieur du lave-vaisselle et lancer un programme à 50°C, ex : Eco Standard.
 - **À la main** : Rincer soigneusement tous les composants à l'eau courante chaude (au moins 40°C) pour éliminer tous les résidus visibles : s'assurer que l'eau passe à travers les orifices (fig. 49). Puis plonger tous les composants dans de l'eau potable chaude (au moins 40°C) et du liquide vaisselle pendant au moins 30 minutes. Rincer soigneusement tous les composants à l'eau chaude potable, en les frottant un par un avec les mains.
6. S'assurer qu'il n'y a pas de résidus de lait dans les orifices. Si nécessaire, racler avec un cure-dent ;
7. Essuyer les composants avec un chiffon propre et sec ;
8. Remonter la lance à vapeur.

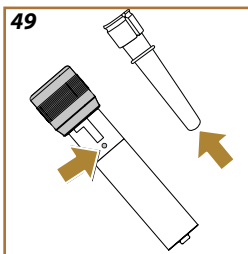
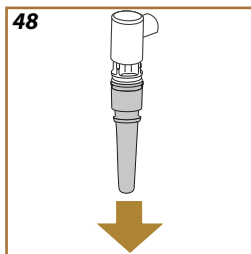
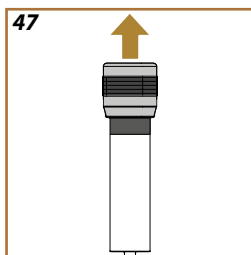
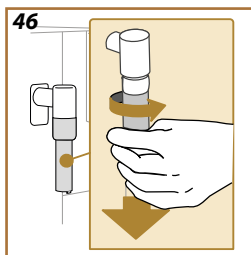

Nota Bene :

Chaque semaine, l'appareil vous rappelle de nettoyer soigneusement la lance à vapeur, si utilisée, et propose la séquence correcte de nettoyage.

**Attention !**

- Avant l'utilisation, lire les instructions et l'étiquette du détartrant reportées sur l'emballage du détartrant.
- Il est recommandé d'utiliser exclusivement un détartrant De'Longhi. L'utilisation de détartrants non appropriés, ainsi que le détartrage non régulièrement effectué, peut entraîner l'apparition de défauts non couverts par la garantie du producteur.
- Le détartrant peut endommager les surfaces délicates. Si le produit est renversé accidentellement, essuyer immédiatement.

Pour effectuer le détartrage

Détartrant	Détartrant De'Longhi
Récipient	Capacité conseillée : 1,5 L
Temps	~30min

Détartrer la machine lorsque la page d'accueil affiche le message correspondant : si l'on souhaite procéder immédiatement au détartrage, appuyez sur « Ok » et suivre pas à pas les instructions sur l'écran de la machine.

Pour remettre le détartrage à un autre moment, presser « Effacer » : sur la page d'accueil, le symbole  rappelle que l'appareil a besoin d'être détartré. (Le message sera reproposé à chaque allumage).

Pour accéder au menu de détartrage :

1. Presser  sur la page d'accueil ;
2. Faire défiler les pages du menu jusqu'à ce que l'option « Détartrage » s'affiche ;
3. Appuyer sur « Démarrer » pour accéder à la procédure de détartrage guidée ;
4. Appuyer sur « Oui » pour commencer ;
5. Extraire et vider l'égouttoir et le bac à marc (fig. 14) : puis les réinsérer tous deux et appuyer sur « Suivant » ;
6. Extraire le réservoir d'eau, soulever le couvercle (si inséré) et enlever le filtre. Vider complètement le réservoir.
7. Verser le détartrant dans le réservoir d'eau jusqu'au niveau A (correspondant à une bouteille de 100ml) présent sur le côté intérieur du réservoir ; ajouter ensuite de l'eau (un litre) jusqu'au niveau B (fig. 50). Réinsérer le réservoir d'eau (avec le couvercle) et appuyer sur « Démarrer » ;
8. Mettre un récipient vide avec une capacité minimum de 2 litres sous les buses (fig. 51). Appuyer sur « C'est fait » pour lancer le programme (sur « Précédent » pour revenir à la page-écran précédente

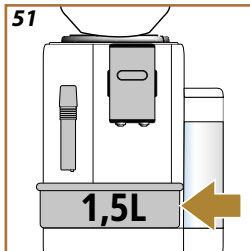
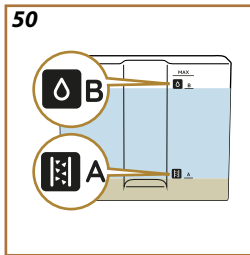

ou sur « X » pour quitter la procédure mais sans oublier d'enlever la solution détartrante du réservoir).

Attention ! Risque de brûlures

De l'eau chaude contenant des acides s'écoule des buses. Éviter tout contact avec cette solution.

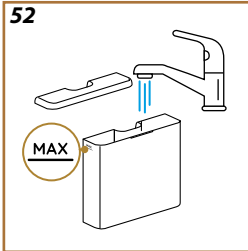

9. Le programme de détartrage commence et le détartrant coule aussi bien de la buse à eau chaude que de la buse à café et effectue automatiquement toute une série de rinçages à intervalles pour éliminer les résidus de calcaire de l'intérieur de la machine ;
Après environ 20 minutes, l'appareil interrompt le détartrage ;
10. L'appareil est maintenant prêt pour un processus de rinçage avec de l'eau fraîche. Vider le récipient utilisé pour récupérer la solution détartrante ; extraire le réservoir d'eau, le vider, bien le rincer à l'eau courante, le remplir jusqu'au niveau MAX (fig. 52) avec de l'eau fraîche et l'insérer dans la machine. Appuyer sur « Suivant »
11. Après l'avoir vidé, remettre le récipient utilisé pour récupérer la solution détartrante sous les buses et appuyer sur « Oui » pour lancer le premier rinçage ;
12. L'eau chaude sort de la buse d'eau chaude et de la buse de café ;
13. Lorsque l'eau dans le réservoir est finie, vider le récipient utilisé pour récupérer l'eau de rinçage ;
14. Extraire le réservoir d'eau, réinsérer, si enlevé précédemment, le filtre adoucisseur. Appuyer sur « Suivant » pour continuer ;
15. Remplir le réservoir d'eau fraîche jusqu'au niveau MAX, le réinsérer dans la machine et appuyer sur « Suivant » pour continuer avec le second rinçage ;
16. Après l'avoir vidé, replacer le récipient utilisé pour récupérer la solution détartrante sous les buses et appuyer sur « Suivant » pour lancer un autre cycle de rinçage ;
17. Lorsque l'eau dans le réservoir est finie, vider le récipient utilisé pour récupérer l'eau de rinçage, enlever, vider et réinsérer l'égouttoir et le bac à marc , puis les réintroduire dans la machine ;
18. Extraire le réservoir d'eau, le remplir jusqu'au niveau max et le remettre dans la machine, puis appuyer sur "Suivant" ;
19. Le processus de détartrage est ainsi terminé : appuyer sur « Ok » ;
20. L'appareil effectue un chauffage rapide et, à la fin, revient à la page d'accueil.

Nota Bene :

- Si le cycle de détartrage ne se termine pas correctement (par exemple à cause d'une coupure de courant), nous conseillons de répéter le cycle ;
- Il est tout à fait normal, après avoir effectué le détartrage, de trouver de l'eau dans le bac récupérateur de marcs de café.
- L'appareil a besoin d'un troisième rinçage, si le réservoir d'eau n'a pas été rempli jusqu'au niveau MAX : ceci pour s'assurer que la solution détartrante a complètement été vidée des circuits internes de l'appareil. Avant de lancer le rinçage, se rappeler de vider l'égouttoir.

Pour garantir une bonne utilisation de la machine dans le temps, nous recommandons d'utiliser le filtre adoucisseur De'Longhi.

Pour de plus amples informations, visitez www.delonghi.com.

 **WaterFilter** EAN : 8004399327252

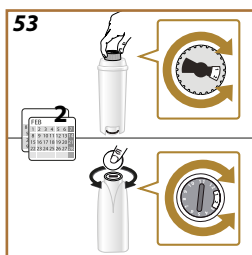

Pour utiliser correctement le filtre, procédez de la manière suivante :

Installation du filtre

1. Presser  sur la page d'accueil ;
2. Faire défiler les pages jusqu'à la rubrique « Filtre à eau » ;
3. Appuyer sur « Suivant » pour accéder à la procédure guidée
4. Enlever le filtre de son emballage et tourner le dateur jusqu'à l'apparition des 2 prochains mois (fig. 53) ;

Nota Bene :

Le filtre a une durée de deux mois si l'appareil est utilisé normalement, en revanche, si la machine n'est pas utilisée tout en ayant le filtre installé, celui-ci a une durée de 3 semaines maximum.

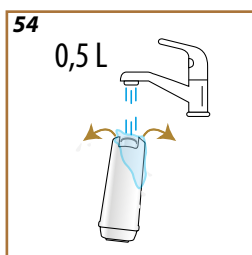

5. Appuyer sur « Suivant » pour continuer (sur « < » pour revenir à la page-écran précédente) ;
6. Pour activer le filtre, faire couler de l'eau du robinet dans l'orifice central du filtre jusqu'à ce que l'eau sorte par les ouvertures latérales pendant plus d'une minute (fig. 54). Appuyer sur « Suivant », sur « Précédent » ou sur « X » ;
7. Extraire le réservoir d'eau de la machine et le remplir d'eau potable ; insérer le filtre dans le réservoir d'eau, plonger la partie inférieure en pressant le centre du filtre 2 à 3 fois pour permettre aux bulles d'air de sortir (fig. 55). Appuyer sur « Suivant » ;
8. Insérer le filtre dans son logement prédéfini (fig. 56) et le presser à fond ; appuyer sur « Suivant ». Refermer le réservoir avec le couvercle ;
9. Insérer le réservoir d'eau et appuyer sur « Oui » ;
10. Mettre un récipient vide ayant une capacité minimum de 0,5 litres sous la buse à eau chaude et appuyer sur « Oui » ;
11. L'appareil fait couler de l'eau chaude et s'interrompt automatiquement. Appuyer sur « Ok » pour revenir à la page d'accueil ;
12. Le filtre est maintenant actif et il est possible de continuer à utiliser la machine.

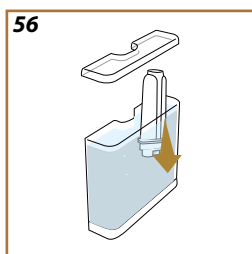
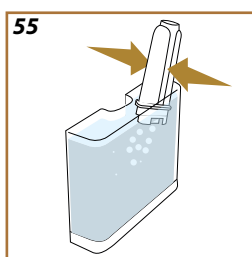

Remplacement ou retrait du filtre

Remplacer le filtre quand le message correspondant s'affiche sur la page d'accueil : si l'on souhaite procéder immédiatement au remplacement, appuyer sur « OK » et suivre les opérations à partir du point 3 du paragraphe

précédent. Pour remettre le remplacement à un autre moment, appuyer sur « Annuler » : l'écran affiche le symbole  qui rappelle qu'il faut remplacer le filtre.

Pour le remplacement, procéder de la manière suivante :





1. Presser  sur la page d'accueil ;
2. Faire défiler les pages jusqu'à ce que l'option « Filtre à eau » s'affiche : appuyer sur « Lire plus » ;
3. Appuyer sur « Oui » pour accéder à la procédure guidée ;
4. Extraire le réservoir d'eau et le filtre usagé : appuyer sur « Ok ».
5. Pour retirer le filtre, appuyer sur « Ok » (sur « Ok » pour revenir à la page-écran précédente ; sur « X » pour annuler l'opération) ;
6. Pour remplacer le filtre, appuyer sur « Oui ». Procéder en suivant les opérations illustrées au paragraphe précédent à partir du point (4).

Nota Bene :

Quand les deux mois de durée se sont écoulés (voir dateur), ou si l'appareil n'est pas utilisé pendant 3 semaines, procéder au remplacement du filtre même si la machine ne l'exige pas encore.

Pouvez-vous insérer le réservoir d'eau ?	L'eau du réservoir est insuffisante	Retirez le réservoir (fig. 3), remplissez-le d'eau potable fraîche jusqu'au niveau MAX (fig. 4), et réinsérez le réservoir
	Le réservoir n'est pas inséré correctement	Insérez correctement le réservoir
Pouvez-vous vider l'égouttoir et le bac à marc ? Remplissez le réservoir d'eau avec de l'eau fraîche et insérez-le	L'eau dans le réservoir est insuffisante à la préparation d'une boisson et bientôt la machine demandera de vider le bac à marc	La machine demande immédiatement les deux opérations de manière à préparer plusieurs boissons à la suite, sans interruptions
Pouvez-vous insérer l'infuseur ?	L'infuseur n'a pas été réinséré après le nettoyage.	Insérer l'infuseur de la façon décrite dans le § « Infuseur extractible »
Pouvez-vous vider le bac à marc ?	Le bac à marc de café est plein.	Effectuer le nettoyage comme décrit au par. « Bac à marc de café »
Pouvez-vous vider le bac à marc et l'égouttoir ?	Le bac à marc et/ou l'égouttoir n'ont pas été introduits correctement ou ne sont pas présents.	Insérer l'égouttoir avec le bac à marc en pressant à fond.
Avez-vous ajouté le café prémoulu ? Ajoutez-le maintenant. Une seule cuillère !	La préparation avec du café type prémoulu a été sélectionnée.	S'assurer que l'entonnoir n'est pas bouché, puis verser une dose rase de café prémoulu et presser « Suivant » sur l'écran en suivant les indications du par. « Préparation avec du café prémoulu ».
Remplissez le bac à café en grains	Le café en grains est terminé.	Remplir le bac à café en grains
J'effectue le nettoyage. Je serai à vous dans un instant	L'appareil relève des impuretés à l'intérieur de la machine.	Attendre que l'appareil soit prêt à l'emploi et sélectionner à nouveau la boisson souhaitée. Si le problème persiste, s'adresser au centre d'assistance agréé.
Les nouveaux paramètres n'ont pas été enregistrés	Durant la personnalisation de la boisson (voir chap. « Fonction « my » »), la préparation a été interrompue volontairement en appuyant sur « X » ou une alarme s'est déclenchée.	Appuyer sur « X » pour revenir à la page d'accueil (C) pour afficher l'alarme qui a causé l'interruption. Suivre les indications relatives à l'alarme visualisée (voir chap. « Messages fréquents et d'alarme »)

Désolé, je ne suis pas en mesure de réaliser la boisson. Réduisez l'intensité et essayez à nouveau	La mouture est trop fine et le café sort par conséquent trop lentement ou ne sort pas du tout.	Sélectionner une « intensité » plus légère (voir « Boisson personnalisée »)
	En cas de présence d'un filtre adoucisseur, une bulle d'air a pu être relâchée à l'intérieur du circuit et en bloquer la distribution.	Appuyer sur « Ok » et faire couler un peu d'eau (voir chap. « Touche Steam : Eau chaude ») jusqu'à ce que le débit soit régulier. Si le problème persiste, enlever le filtre (voir par. « Remplacement ou retrait du filtre »)
Si la distribution est lente et l'espresso a un goût de brûlé, augmentez la fin. de mouture de 1 (+1)	La mouture est trop fine et le café sort par conséquent trop lentement ou ne sort pas du tout.	Appuyer sur « OK » et procéder au réglage du moulin à café (voir § « Paramètres moulin à café »).
Désolé, je ne suis pas en mesure de réaliser la boisson. Réduisez l'intensité et essayez à nouveau	Trop de café a été utilisé.	Sélectionner une « intensité » plus légère (voir « Boisson personnalisée ») ou réduire la quantité de café prémoulu (maximum 1 dose). Appuyer sur « Ok » pour revenir à la page d'accueil ou attendre que le message disparaisse.
Rappelez-vous de ranger la carafe à lait au réfrigérateur	Une préparation à base de lait a été effectuée et la carafe à lait est encore insérée dans la machine	Extraire la carafe à lait et la mettre au frigo.
Un détartrage est nécessaire. Prêt à commencer ? (~ 30 min)	Indique qu'il est nécessaire de détartrer la machine.	Si l'on souhaite procéder au détartrage appuyer sur « Ok » et suivre la procédure guidée, autrement appuyer sur « Effacer » : dans ce cas l'écran affiche le symbole  pour rappeler qu'il faut effectuer le détartrage (voir chap. « Détartrage »).
Oups, le processus a été interrompu	Détartrage interrompu ou mal effectué	Appuyer sur Ok pour continuer (voir chap. « Détartrage »).
Le filtre à eau doit être remplacé. Prêt à commencer ?	Le filtre adoucisseur est usagé.	Appuyer sur « Ok » pour remplacer le filtre, ou sur « Effacer » pour le faire à un autre moment. Suivre les instructions du chap. « Remplacement ou retrait du filtre » .

<p>Quelle chose ne va pas : vous pouvez consulter le mode d'emploi pour amélioration</p>	<p>L'intérieur de la machine est très sale.</p>	<p>Nettoyer soigneusement la machine de la façon décrite dans le chap. « Nettoyage de la machine ». Si après le nettoyage la machine affiche encore le message, contacter le service clients et/ou un Centre d'Assistance agréé</p>
<p>Le circuit d'eau est vide. Prêts pour le remplissage ?</p>	<p>Le circuit hydraulique est vide</p>	<p>Appuyer sur « Ok » pour remplir le circuit : la distribution s'interrompt automatiquement. Il est normal de trouver de l'eau dans l'égouttoir après le remplissage. Si le problème persiste, vérifier que le réservoir à eau soit inséré à fond.</p>
	<p>Un nouveau filtre adoucisseur a été inséré</p>	<p>S'assurer d'avoir suivi correctement les indications pour l'insertion du nouveau filtre (par. « Installation du filtre » et « Remplacement ou retrait du filtre »). Si le problème persiste, enlever le filtre.</p>
	<p>Indique que l'économie d'énergie est activée.</p>	<p>Pour désactiver l'économie d'énergie, procéder comme décrit au par. « Général ».</p>
	<p>Rappelle qu'il est nécessaire de détartrer la machine.</p>	<p>Il est nécessaire d'effectuer au plus tôt le programme de détartrage décrit dans le chapitre « Détartrage »</p>
	<p>Rappelle qu'il faut remplacer le filtre</p>	<p>Remplacer le filtre ou l'enlever en suivant les instructions au chap. « Remplacement ou retrait du filtre ».</p>
	<p>Rinçage de la lance à vapeur</p>	<p>Voir chapitre « Rincer la lance à vapeur après chaque utilisation »</p>
<p>Préparez au moins 3 cafés avant de changer</p>	<p>Il faut effectuer au moins 3 distributions avant de changer le réglage avec le « Bean Adapt »</p>	<p>Préparez au moins 3 cafés puis procédez au réglage</p>

- Le réservoir d'eau est difficile à extraire

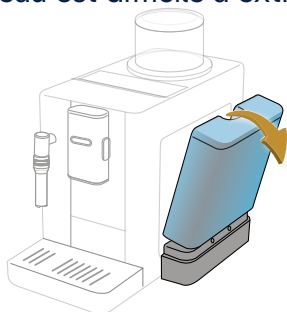

Inclinez le réservoir vers l'extérieur : une fois décroché, il s'extrait facilement.

- De la vapeur sort de la partie supérieure après la distribution du café

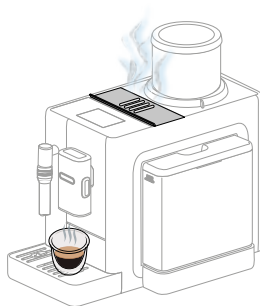

Il s'agit de la vapeur dégagée par la dose de café utilisée et éliminée automatiquement dans le bac à marc de la machine. Cela fait partie du fonctionnement normal et correct de la machine.

- Le bac à grains est difficile à insérer

S'assurer que le logement du bac à grains est propre et qu'il n'y a pas de grains : utiliser le pinceau pour éliminer d'éventuels résidus de café.

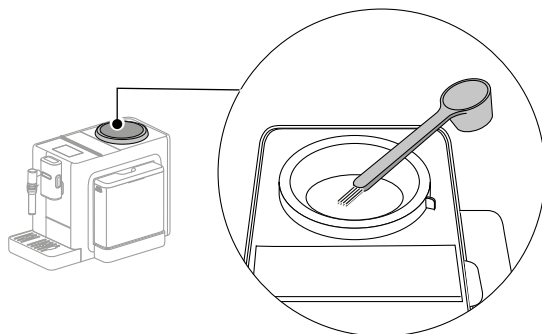

Insérer le bac à grains en s'assurant d'aligner la position de déverrouillage  sur l'encoche sur la machine

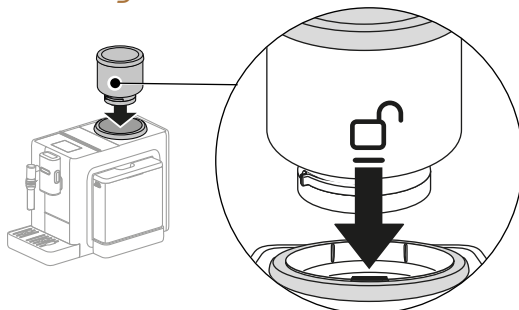

Tourner le bac à grains dans le sens des aiguilles d'une montre jusqu'à aligner la position de verrouillage  sur l'encoche sur la machine

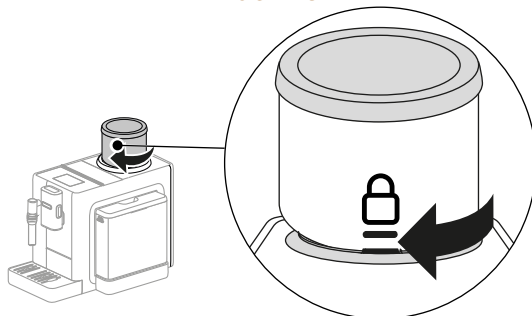

- **Le café n'est pas chaud (1)**

2 à 3 minutes se sont écoulées depuis la dernière préparation et le circuit interne de la machine a refroidi : il est recommandé d'effectuer un rinçage à l'eau chaude.

Sur la page d'accueil, appuyez sur  pour entrer dans le menu paramètres :



Faites défiler les pages jusqu'à ce que l'option « Rinçage » s'affiche et appuyez sur « Oui » pour lancer la distribution : après quelques secondes de l'eau chaude s'écoule, qui nettoie et chauffe le circuit interne de la machine.

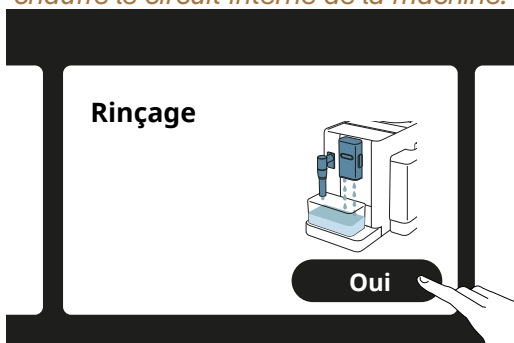

- **Le café n'est pas chaud (2)**

*La température programmée pour la préparation du café est basse. Sélectionner une température plus élevée comme indiqué ci-après :
sur la page d'accueil, appuyez sur  pour entrer dans le menu paramètres :*



Faites défiler les pages jusqu'à ce que l'option « Température café » s'affiche et appuyez sur « Paramét. » pour changer la température.

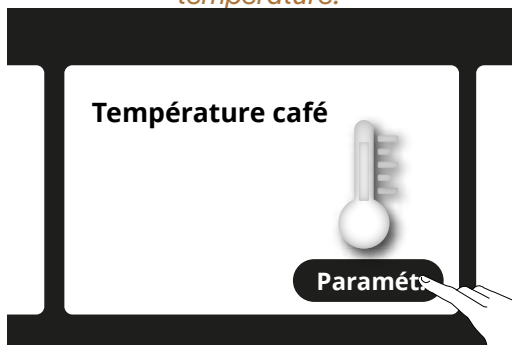

Sélectionnez une température supérieure (Moyenne ou Max).

- **Le café n'est pas chaud (3)**

Il faut procéder au détartrage : procéder comme illustré au chapitre [Détartrage](#).

Par la suite vérifier que la dureté de l'eau programmée correspond à celle utilisée dans votre système de distribution d'eau (voir [Vérifiez la dureté de l'eau](#) et [Programmez la dureté de l'eau](#)).

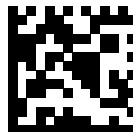

57132C8743_00_0823